



Inbetriebnahme/Codierung der Funkfernsteuerung (40 MHz)



Der Garagentorantrieb ermöglicht die Steuerung mit einem 1-Kanal-Handsender.

Codierung

Damit der Empfänger im Garagentorantrieb die Steuerbefehle überhaupt erkennt, müssen Sie den jeweiligen Handsender codieren. Dazu befinden sich im Handsender kleine Schalter (DIP-Schalter), mit denen Sie individuell Ihren gewünschten Code einstellen können.

HINWEIS

Anzahl der möglichen Codierungen:

1-Kanal Handsender 40 MHz: 1024

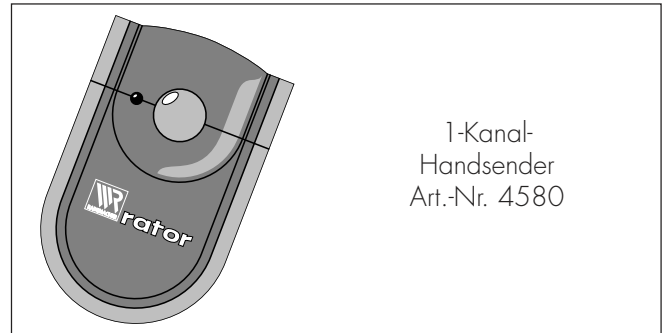

Codierung des Handsenders (40 MHz)

- 1 Ziehen Sie den Deckel vom Handsender ab.
- 2 Wählen Sie durch beliebiges Verstellen der DIP-Schalter die gewünschte Codierung.

HINWEIS

Verwenden Sie zum Betätigen der DIP-Schalter einen Kugelschreiber oder etwas ähnliches.

- 3 Schieben Sie den Deckel wieder auf den Handsender wenn Sie die Codierung abgeschlossen haben.

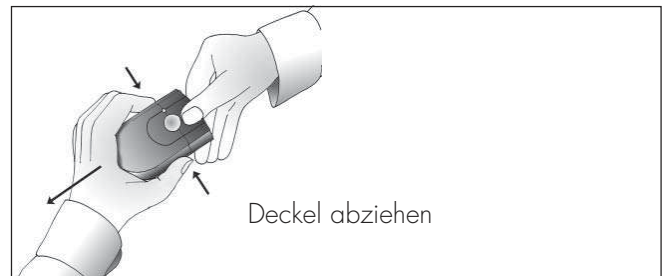

Codierbeispiel

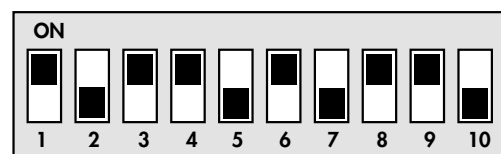



Inbetriebnahme/Codierung der Funkfernsteuerung (433 MHz)



Der Handsender 433 MHz dient als alternative Frequenz zum 40 MHz Handsender, wenn dessen Betrieb auf Grund anderer Funkanlagen (z. B. CB-Funk, Spielzeugfunkgeräte etc.) nicht störungsfrei möglich ist.

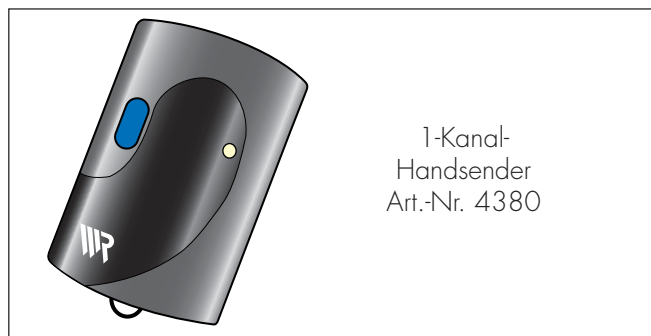

Codierung des Handsenders (433 MHz)

1 Öffnen Sie den Deckel des Handsenders, indem Sie die kleine Kunststofföse nach oben biegen. Dadurch löst sich der Deckel aus seiner Klammerung.

2 Wählen Sie durch beliebiges Verstellen der 12 DIP-Schalter die gewünschte Codierung.

HINWEIS

Verwenden Sie zum Betätigen der DIP-Schalter einen Kugelschreiber oder etwas ähnliches.

Anzahl der möglichen Codierungen:

1-Kanal Handsender 433 MHz: 4096

3 Schließen Sie Deckel wieder, sobald die Codierung abgeschlossen ist. Setzen Sie den Deckel zuerst an einer Seite des Handsenders an und drücken Sie dann den Deckel an der anderen Seite auf das Gehäuse.

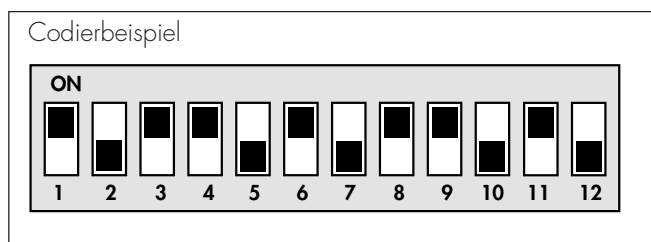
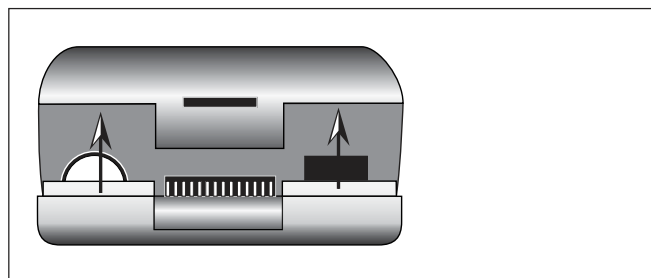

Empfänger

Der Empfänger befindet sich im Antriebsgehäuse und besitzt keinen Codierschalter. Er ist lernfähig und übernimmt bereits beim ersten Setzen eines Endanschlags die aktuelle Codierung des Handsenders und speichert sie.

- 1 Setzen Sie einen Endanschlag (s. Seite 22) (Die Lampe blinkt).
- 2 Betätigen Sie innerhalb von 2 Minuten nach dem Setzen des Endanschlags den Handsender. Die Lampe wird ausgeschaltet. Die Codierung des Handsenders ist jetzt gespeichert.

HINWEIS

Ein Schaltbefehl wird nur dann ausgeführt, wenn der gespeicherte Code mit dem im Handsender übereinstimmt.

Verändern der Codierung

Wollen Sie später einmal eine Codierung ändern, so müssen Sie hierfür einen Endanschlag neu setzen.



Inbetriebnahme/Setzen der Endanschläge



Bevor sie den Garagentorantrieb in Betrieb nehmen können, müssen Sie die Endanschläge einstellen (setzen).



Es besteht Verletzungsgefahr durch nicht eingestellte Endanschläge.

Um Personen und Sachschäden zu vermeiden, müssen Sie unbedingt beide Endanschläge des Garagentorantriebes einstellen.

HINWEIS

Mit Hilfe der beiden Setztasten am Antriebsgehäuse können Sie die Endanschläge setzen.

Die Zuordnung lautet wie folgt:

Taste blau: = Setzen des Endanschlags "AUF"

Taste gelb: = Setzen des Endanschlags "ZU"



Setzen des Endanschlags "ZU"

- 1 Taste gelb (▼) drücken und halten, bis die gewünschte Endstellung erreicht ist.
Solange Sie die Taste drücken, schließt sich das Garagentor und die Beleuchtung bleibt eingeschaltet.
- 2 Taste gelb (▼) loslassen, wenn die gewünschte Endstellung erreicht ist.
Die Beleuchtung blinkt 2 Minuten lang
- 3 Betätigen Sie während dieser Zeit den Handsender.
Die Beleuchtung erlischt und die eingestellte Codierung des Handsenders ist im Empfänger gespeichert.
- 3 Der Endanschlag "ZU" ist jetzt gespeichert.

HINWEIS

Ist die richtige Endeinstellung nicht erreicht, fahren Sie mit dem Handsender das Tor in die Ausgangsstellung zurück, und nehmen Sie die Einstellung erneut vor.

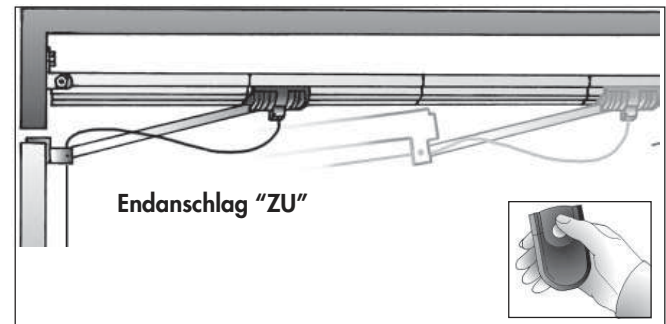

Setzen des Endanschlags "AUF"

- 1 Taste blau (▲) drücken und halten, bis die gewünschte Endstellung erreicht ist.
Solange Sie die Taste drücken, öffnet sich das Garagentor und die Beleuchtung bleibt eingeschaltet.
- 2 Taste blau (▲) loslassen, wenn die gewünschte Endstellung erreicht ist.
Die Beleuchtung blinkt. Durch erneutes Drücken des Handsenders erlischt die Lampe.
- 3 Der Endanschlag "AUF" ist jetzt gespeichert.

