

Roll-Lift



Ihr Service-Partner



BETTING und BUSS

Krommerter Weg 54
46414 Rhede

Telefon: 02872-7604

Telefax: 02872-1291

BETTING und BUSS

www.betting-und-buss.de

betting.buss@t-online.de



BOSCH

Einbau-Tip

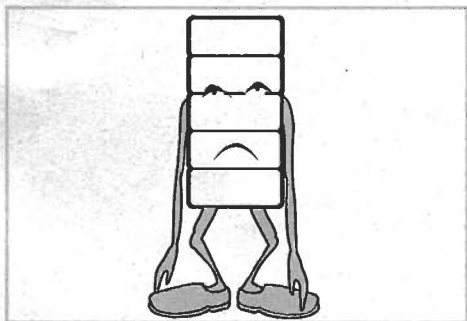

Der Akku des Bosch Roll-Lift könnte durch Lagerung entladen sein.

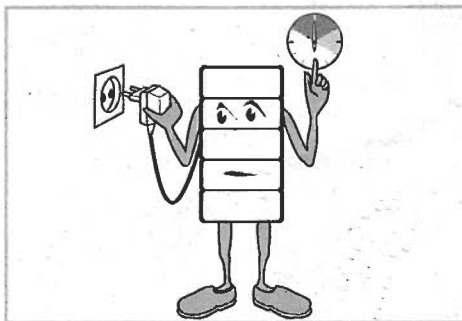

Die Ladezeit hängt von der Größe und dem Gewicht des Rolladens ab (Mindestladezeit: 1,5–3 Stunden).

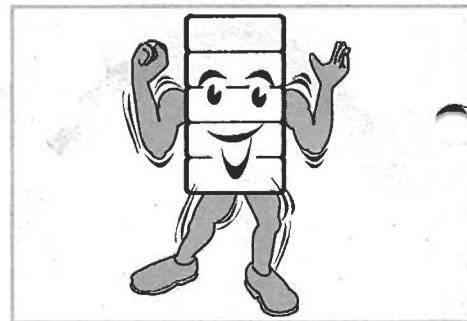

Inbetriebnahme des Bosch Roll-Lift ist möglich, wenn der Akku genügend aufgeladen ist.



Den Bosch Roll-Lift kennenlernen

Das ist Ihr neuer Bosch Roll-Lift	4
Wichtiges für Ihre Sicherheit	5



Den Bosch Roll-Lift einbauen

Lieferumfang	6
Benötigte Werkzeuge	6
Vorhandenen Gurtwickler ausbauen	6



Den Bosch Roll-Lift ausbauen

10



Den Bosch Roll-Lift einstellen

Grundeinstellungen	11
Automatische Öffnungszeit einstellen oder ändern	12
Automatische Schließzeit einstellen oder ändern	14
Sonnenautomatik	16
Dämmerungsautomatik	17



Den Bosch Roll-Lift bedienen

Automatik	18
Handbetrieb	19
Sperrfunktion	20
Nachtdesign	20



Nützliche Hinweise

Pflege	21
Störungen selbst beheben	21
Garantie	23
Im Reparaturfall	23



Technische Angaben

24



Zubehör

25



Den Bosch Roll-Lift kennenlernen

Das ist Ihr neuer Bosch Roll-Lift

Die ausziehbare Funktionsübersicht

- Alle Funktionen auf einen Blick

Die Logo-Tasten

- Für eine einfache Bedienung

Das Netzteil

- Für die Spannungsversorgung aus der nächsten Steckdose

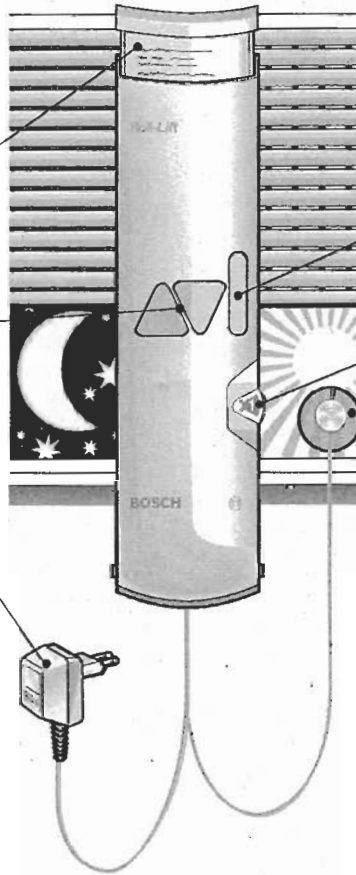

Die Service-Leuchten

- Zeigen besondere Funktionszustände

Der Wahlschalter

- Für eine schnelle Funktionswahl

Der Sonnen-/Dämmerungssensor

- Steuert den Rolladen je nach Tageslicht



Den Bosch Roll-Lift kennenlernen

Wichtiges für Ihre Sicherheit

• Vor Sie mit dem Einbau beginnen, lesen Sie bitte diese Anleitung vollständig durch. Beachten Sie besonders die folgenden Hinweise.

Sicherheitshinweise

- Reparaturarbeiten an der Rolladen-Mechanik sollten von einer Fachkraft ausgeführt werden
- Steckdosen müssen von einer Elektro-Fachkraft angeschlossen werden
- Zum Fensterputzen oder beim Aufenthalt im Freien (Terrassentür) Automatikfunktion ausschalten. Um unbeabsichtigtes Betätigen zu vermeiden, Sperrfunktion einschalten
- Nur Original Bosch-Ersatzteile und Zubehör verwenden. Sie vermeiden damit Fehlfunktionen oder Schäden am Bosch Roll-Lift

Verwendung

Verwenden Sie den Bosch Roll-Lift nur

- zum Öffnen und Schließen von Rolläden mit Gurtband
- in trockenen Räumen
- wenn folgende Voraussetzungen erfüllt sind:

230 V Steckdose vorhanden

Rolladen-Gurtbreiten: 14–23 mm

Gurtstärke	max. Gurtlänge
2,0 mm	4,5 m
1,3 mm	8,0 m
0,9 mm	12,0 m

Hinweis: Der Einzug eines Gurtbandes über die angegebene Gurtlänge hinaus, kann zur Beschädigung des Bosch Roll-Lift führen.



Den Bosch Roll-Lift einbauen

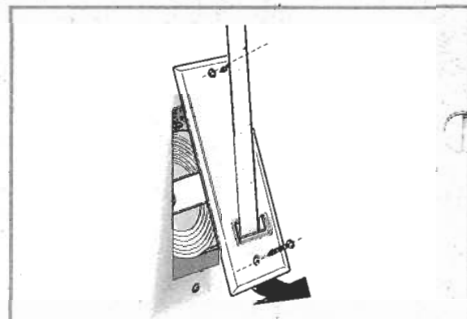
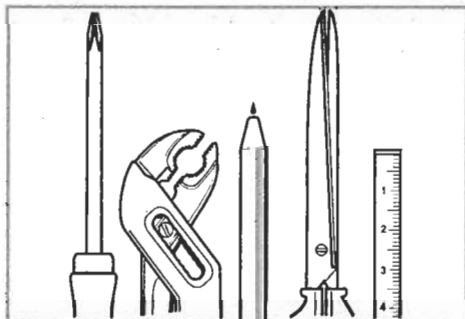
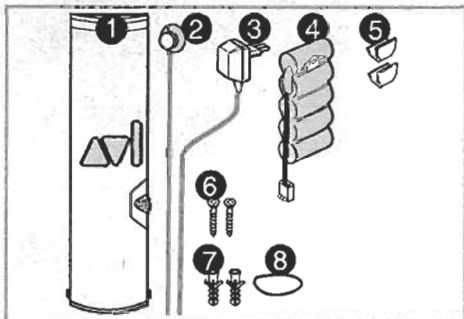

Lieferumfang

- 1 Bosch Roll-Lift
- 2 Sonnen- und Dämmerungssensor
- 3 Stecker-Netzteil
- 4 Akku
- 5 Blech für Gurtband (zweites Blech als Reserve)
- 6 Zwei Senkkopfschrauben $\varnothing 3,9 \times 32$ mm
- 7 Zwei Dübel $\varnothing 6 \times 30$ mm
- 8 Haltegummi für Akku

Benötigte Werkzeuge

Legen Sie sich das erforderliche Werkzeug bereit. Das hilft Ihnen, die Montage schnell und ohne Unterbrechung durchzuführen.

- Kreuzschlitz-Schraubendreher Größe 2
- Kombi- oder Wasserpumpenzange
- Farbstift
- Schere
- Maßband

Wenn der Einbaukasten zu klein ist:

- Hammer
- Meißel
- Bohrmaschine

Vorhandenen Gurtwickler ausbauen

- Rolladen ganz herunterlassen
- Vorhandenen Gurtwickler ausbauen

Vorsicht: Verletzungsgefahr durch vorgespannte Feder. Die Feder im Gurtwickler vorsichtig von Hand entspannen.

Hinweis: Die Mindestabmessungen für den Einbau finden Sie auf Seite 24.



Den Bosch Roll-Lift einbauen

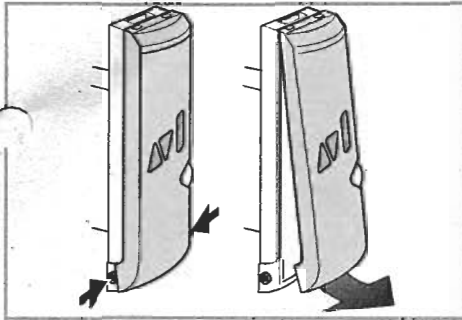

- Gehäusedeckel abnehmen

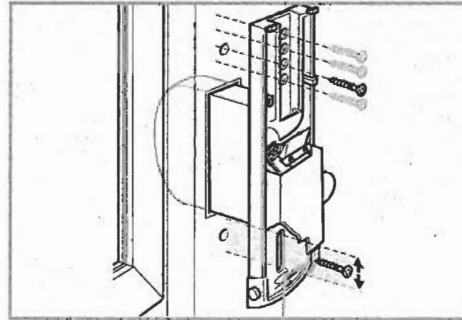

- Bosch Roll-Lift in die Wand einsetzen und mit den mitgelieferten Schrauben befestigen (andere Schrauben können das Gurtband oder den Bosch Roll-Lift beschädigen)

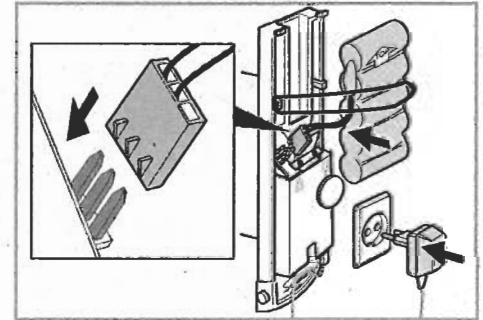

Akku einsetzen und laden

- Akku einsetzen und mit dem Haltegummi an den seitlichen Haken befestigen
- Akku anschließen (Steckernasen liegen links an der Gehäusewand)
- Stecker-Netzteil einstecken
- Gehäusedeckel aufsetzen

i Der Akku wird nun automatisch geladen (mittlere Service-Leuchtdiode leuchtet). Durch Lagerung kann der Akku leer sein – Mindestladezeit: 1,5–3 Stunden.



Den Bosch Roll-Lift einbauen

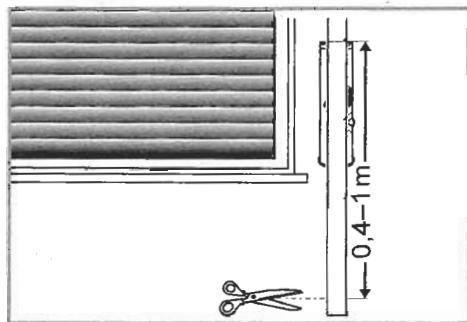

Gurtband vorbereiten

Das Gurtband wird durch einen Magneten automatisch eingezogen.

Folgende Vorbereitungen sind erforderlich:

Hinweis: Sicherstellen, daß Rolladen vollständig geschlossen ist.

- Gurtband abschneiden

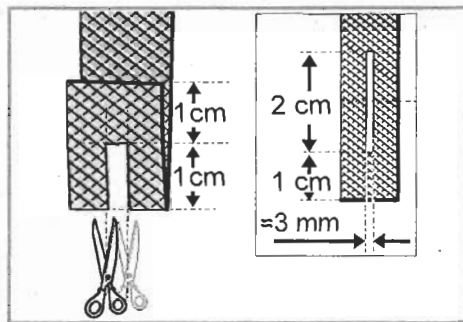

- Schlitz in das Gurtband schneiden

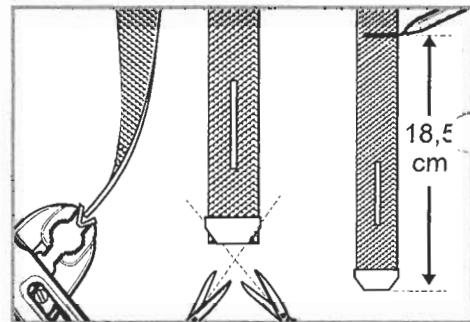

- Blech anklemmen
- Überstehende Gurtecken abschneiden
- Gurtband markieren



Den Bosch Roll-Lift einbauen

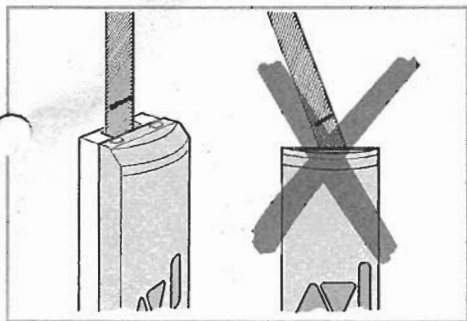

Gurtband einziehen

- Gurtband bis zum Strich in den Bosch Roll-Lift einschieben.

↷ Wahlschalter auf 6
Die Tasten blinken.

△ Taste kurz drücken.
Taste leuchtet kurz.

△ Taste drücken

Gurtband einziehen, bis sich das
Gurtband strafft.

↶ Wahlschalter auf 1

Einzug ist korrekt erfolgt

Wenn sich das Gurtband durch leichtes
Ziehen nicht mehr aus dem Bosch Roll-Lift
ziehen läßt.

Wenn sich das Gurtband noch herausziehen
läßt, Gurtband nach Bilder überprüfen und
Einziehvorgang wiederholen.

Hinweis: Das Gurtband sollte möglichst gera-
de laufen. Dadurch wird unnötige Reibung
und Verschleiß am Gurtband vermieden.

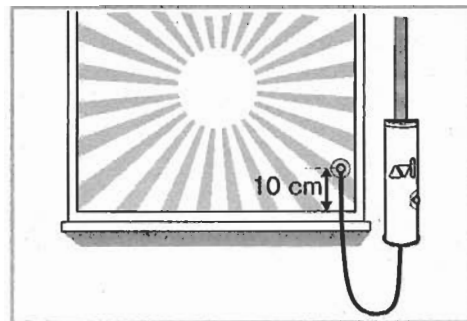

Sonnen-/Dämmerungssensor befestigen

- Fensterscheibe reinigen
- Saugnapf des Sensors innen anfeuchten
und an die Fensterscheibe drücken



Den Bosch Roll-Lift ausbauen (bei Umzug oder Renovierung)

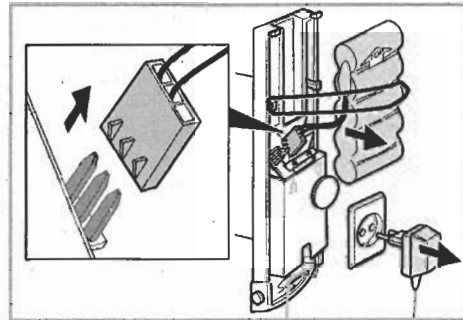

Den Bosch Roll-Lift ausbauen

Um bei Umzug oder Renovierung den Bosch Roll-Lift auszubauen:

- Rolladen schließen
 - Gurtband ausfädeln
- 6) Wahlschalter auf 6
Die Tasten blinken.
- ▼ Taste kurz drücken.
Die Taste leuchtet kurz.
 - ▼ Taste drücken und halten. Das Gurtband mit der Hand herausziehen.
- Stecker-Netzteil ausstecken
 - Sensor entfernen
 - Gehäusedeckel abnehmen
 - Akku ausstecken und herausnehmen
 - Befestigungsschrauben lösen und Bosch Roll-Lift aus der Wand nehmen



Den Bosch Roll-Lift einstellen

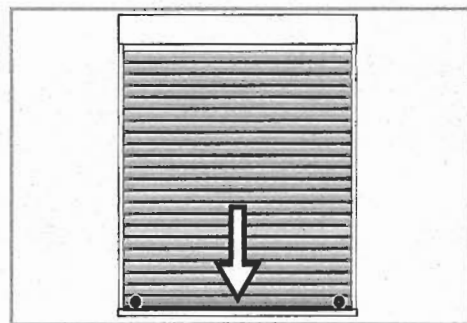
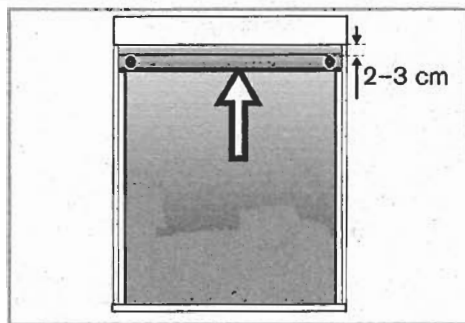







Grundeinstellungen

Damit der Rolladen oben und unten stets an der richtigen Stelle anhält, müssen nun die „Endpunkte“ eingestellt werden.







Hinweis: Die Rolladenbedienung mit dem Bosch Roll-Lift ist erst möglich, wenn die **Endpunkte eingestellt** wurden.

Einmal eingestellte Endpunkte bleiben erhalten, können jedoch jederzeit verändert werden.

Oberen Endpunkt einstellen

-  Wahlschalter auf **6**
Die Tasten blinken.
-  Taste kurz drücken.
Die Taste leuchtet kurz.
-  Taste drücken bis der Rolladen oben ist.
-  Genaue Einstellung durch Tastendruck.
-  Beide Tasten drücken (=Speichern).
Die Tasten leuchten kurz und blinken wieder.
- Weiter mit unteren Endpunkt einstellen oder
-  Wahlschalter auf **1**

Unteren Endpunkt einstellen

-  Wahlschalter auf **6**
Die Tasten blinken.
-  Taste kurz drücken.
Die Taste leuchtet kurz.
-  Taste drücken bis der Rolladen unten ist.
-  Genaue Einstellung durch Tastendruck.
-  Beide Tasten drücken (=Speichern).
Die Tasten leuchten kurz und blinken wieder.
-  Wahlschalter auf **1**

i Der Bosch Roll-Lift fährt jetzt auf Tastendruck bis zum jeweiligen Endpunkt.



Den Bosch Roll-Lift einstellen

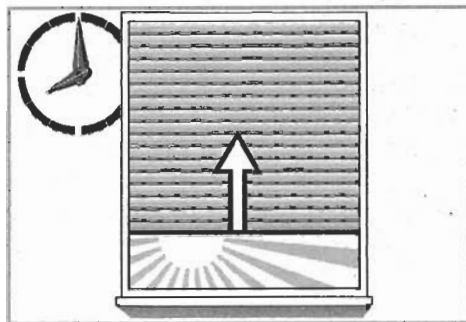

Automatische Öffnungszeit einstellen oder ändern

Alle Einstellungen können Sie beliebig oft vornehmen.

Hierzu Einstellen und dann Speichern.

Hinweis: Vor einer neuen Einstellung immer erst den Wahlschalter auf 1 drehen.

Jedes erneute Speichern löscht die vorherige Zeiteinstellung.

Öffnungszeit einstellen (Tageszeit abhängig)

Beispiel: Es ist jetzt 8.00 Uhr. Sie wünschen, daß sich der Rolladen täglich um 8.00 Uhr öffnet.



Wahlschalter auf **9**



Beide Tasten drücken.
(=Speichern).
Die Tasten leuchten kurz.



Wahlschalter auf **1**
(= Automatik).



Taste drücken.

i Nun öffnet sich der Rolladen täglich um 8.00 Uhr automatisch.

Öffnungszeit einstellen (Tageszeit unabhängig)

Erklärungen:

Nach dem Einstellen der Öffnungszeit (Schritt 1) haben Sie die Möglichkeit, den Öffnungspunkt vor oder zurück zu verschieben.



+ = später öffnen



- = früher öffnen

Einmal drücken stellt jeweils um 1 Stunde oder 10 Minuten vor oder zurück.

Um die Einstellung vornehmen zu können, wählen Sie zuerst:



für „Stunden“ Schritte



für „10 Minuten“ Schritte



Den Bosch Roll-Lift einstellen

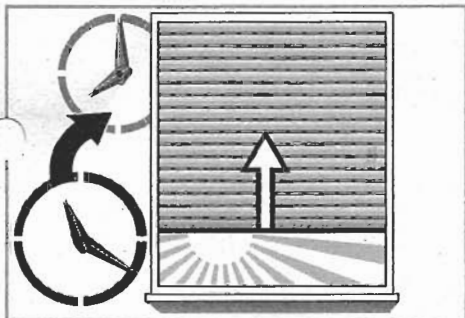

Öffnungszeit einstellen

(Tageszeit unabhängig)

Beispiel: Es ist jetzt 11.20 Uhr. Der Rolladen soll um 8.00 Uhr öffnen.

Schritt 1:

- Wahlschalter auf **9**
- Beide Tasten drücken
(=Speichern).
Die Tasten leuchten kurz.

Der Rolladen würde um 11.20 Uhr öffnen.

Schritt 2:

- Wahlschalter auf **7**
Die Tasten blinken.
- „Stunde“ einstellen.**
- Stunden-Taste drücken.
Die Taste leuchtet kurz.
- Taste dreimal drücken
(= minus 3 Stunden, d. h.
8.20 Uhr).
- Beide Tasten drücken
(=Speichern).
Die Tasten leuchten kurz.
Die Taste leuchtet dreimal.
Die Tasten blinken wieder.

Der Rolladen würde um 8.20 Uhr öffnen.

Schritt 3:

- „10 Minuten“ einstellen.**
- 10 Minuten Taste drücken.
Die Taste leuchtet kurz.
- Taste zweimal drücken
(= minus 20 Minuten, d. h.
8.00 Uhr).
- Beide Tasten drücken
(=Speichern).
Die Tasten leuchten kurz.
Die Taste leuchtet zweimal.
Die Tasten blinken wieder.
- Wahlschalter auf **1**
(= Automatik).

Nun öffnet sich der Rolladen täglich um 8.00 Uhr automatisch.



Den Bosch Roll-*Lift* einstellen

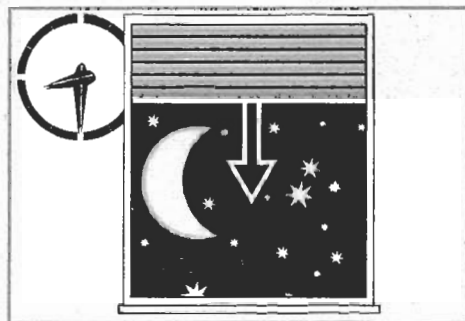

Automatische Schließzeit einstellen oder ändern

Alle Einstellungen können Sie beliebig oft vornehmen.





Hierzu Einstellen und dann Speichern.

Hinweis: Vor einer neuen Einstellung immer erst den Wahlschalter auf 1 drehen.

Jedes erneute Speichern löscht die vorherige Zeiteinstellung.

Schließzeit einstellen (Tageszeit abhängig)

Beispiel: Es ist jetzt 20.30 Uhr. Sie wünschen, daß sich der Rolladen täglich um 20.30 Uhr schließt.

-  Wahlschalter auf **10**
-  Beide Tasten drücken
(=Speichern).
Die Tasten leuchten kurz.
-  Wahlschalter auf **1**
(= Automatik).
-  Taste drücken.

i *Nun schließt sich der Rolladen täglich um 20.30 Uhr automatisch.*

Schließzeit einstellen (Tageszeit unabhängig)

Erklärungen:

Nach dem Einstellen der Schließzeit (Schritt 1) haben Sie die Möglichkeit, den Schließzeitpunkt vor oder zurück zu verschieben.

 + = später schließen

 - = früher schließen

Einmal drücken stellt jeweils um 1 Stunde oder 10 Minuten vor oder zurück.

Um die Einstellung vornehmen zu können, wählen Sie zuerst:

 für „Stunden“ Schritte

 für „10 Minuten“ Schritte



Den Bosch Roll-Lift einstellen

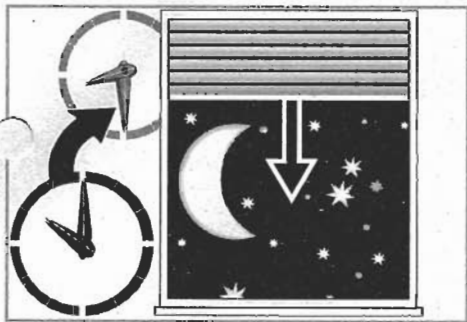



Schließzeit einstellen (Tageszeit unabhängig)

Beispiel: Es ist jetzt 10.00 Uhr. Der Rolladen soll um 20.30 Uhr schließen.

Schritt 1:

 Wahlschalter auf 10

 Beide Tasten drücken
(=Speichern).
Die Tasten leuchten kurz.

 *Der Rolladen würde um 10.00 Uhr hließen.*

Schritt 2:

 Wahlschalter auf 8
Die Tasten blinken.

„Stunde“ einstellen.

 Stunden-Taste drücken.
Die Taste leuchtet kurz.

 Taste zehnmal drücken
(= plus 10 Stunden, d. h.
20.00 Uhr).

 Beide Tasten drücken
(=Speichern).
Die Tasten leuchten kurz.
Die Taste leuchtet zehnmal.
Die Tasten blinken wieder.

 *Der Rolladen würde um 20.00 Uhr schließen.*

Schritt 3:

 „10 Minuten“ einstellen.
10 Minuten Taste drücken.
Die Taste leuchtet kurz.

 Taste dreimal drücken
(= plus 30 Minuten, d. h.
20.30 Uhr).

 Beide Tasten drücken
(=Speichern).
Die Tasten leuchten kurz.
Die Taste leuchtet dreimal.
Die Tasten blinken wieder.

 Wahlschalter auf 1
(= Automatik).

 *Nun schließt sich der Rolladen täglich um 20.30 Uhr automatisch.*



Den Bosch Roll-*Lift* einstellen

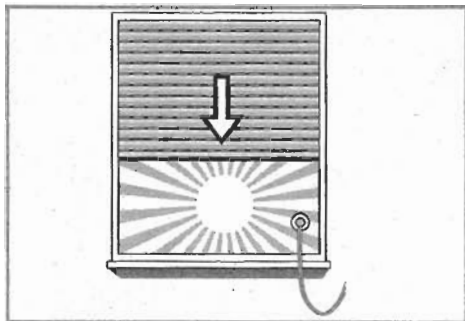



Sonnenautomatik

Bei starkem Sonnenschein senkt sich der Rolladen. Bei weniger Sonnenschein öffnet sich der Rolladen wieder. Die Sonnenautomatik arbeitet verzögert. Damit haben z. B. vorbeiziehende Wolken keinen Einfluß auf die Automatik.

i Ab Werk wurde die Sonnenautomatik auf eine mittlere Lichtstärke und die mittlere Rolladenposition eingestellt.

Einstellung Lichtstärke ändern und Ihrem Empfinden anpassen

Bei zuviel Sonne:



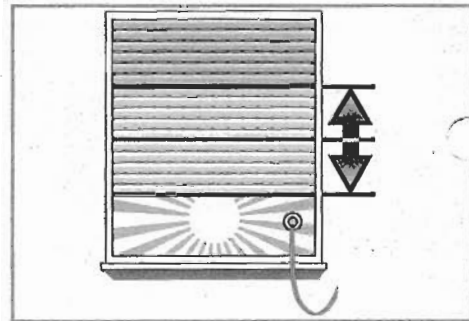

-  Wahlschalter auf 3
-  Beide Tasten drücken (=Speichern). Die Tasten leuchten kurz.
-  Wahlschalter auf 1 (= Automatik).

i Bei bleibender Sonneneinstrahlung senkt sich der Rolladen nach ca. 20 Minuten.



Einstellung Rolladenposition ändern

i Der Sonnensensor darf durch den Rolladen nicht verdeckt werden.

-  Wahlschalter auf 5
-  Gewünschte Position durch Tastendruck einstellen.
-  Beide Tasten drücken (=Speichern). Die Tasten leuchten kurz.
-  Wahlschalter auf 1 (= Automatik).



Den Bosch Roll-*Lift* einstellen

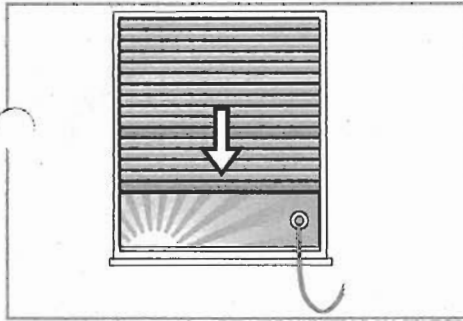

Dämmerungsautomatik

Solange abends noch ausreichend Tageslicht vorhanden ist, verzögert die Dämmerungsautomatik das zeitabhängige Schließen.



Der Rolladen schließt somit erst bei Eintritt der Dämmerung.

Bei weniger Tageslicht als eingestellt, schließt der Rolladen zu der von Ihnen eingestellten Zeit.

i Ab Werk wurde die Dämmerungsautomatik auf eine mittlere Lichtstärke eingestellt.

Einstellung Lichtstärke ändern und Ihrem Empfinden anpassen

Bei Eintritt der Dämmerung:

-  Wahlschalter auf **4**
-  Beide Tasten drücken (=Speichern). Die Tasten leuchten kurz.
-  Wahlschalter auf **1** (= Automatik).

i Der Rolladen senkt sich nun nach ca. 10 Minuten.

Hinweis: Um die Dämmerungsautomatik ganzjährig zu nutzen, speichern Sie eine Schließzeit zwischen 16 und 17 Uhr.



Den Bosch Roll-*Lift* bedienen

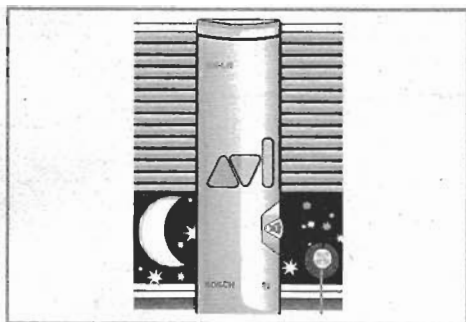

Automatik

- 1) Wahlschalter auf 1

Das tägliche Öffnen und Schließen geht nun von alleine – zeitgesteuert, abhängig vom Tageslicht oder auf Tastendruck.

Voraussetzungen:

- Öffnungs- und Schließzeit sind eingestellt
- Sonnen-/Dämmerungssensor ist angebracht

Rolladen stoppen

- Beliebige Taste drücken oder Wahlschalter drehen

Automatikfunktionen ausschalten

i Ab Werk sind **alle** Automatikfunktionen eingeschaltet.

Sonnenautomatik ausschalten

- 1) Wahlschalter auf 3
- ▼ Taste drücken.
Beide Tasten leuchten nicht mehr.

Dämmerungsautomatik ausschalten

- 4) Wahlschalter auf 4
- ▼ Taste drücken.
Beide Tasten leuchten nicht mehr.

Automatisches Öffnen ausschalten

- 9) Wahlschalter auf 9
- ▼ Taste drücken.
Beide Tasten leuchten nicht mehr.

Automatisches Schließen ausschalten

- 10) Wahlschalter auf 10
- ▼ Taste drücken.
Beide Tasten leuchten nicht mehr.

i Zur Nutzung der anderen Automatikfunktionen.

- 1) Wahlschalter auf 1
(= Automatik).



Den Bosch Roll-*Lift* bedienen

Automatikfunktionen einschalten

Sonnenautomatik einschalten

- 3) Wahlschalter auf 3
-  Taste drücken.
Beide Tasten leuchten.

Dämmerungsautomatik einschalten

- 4) Wahlschalter auf 4
-  Taste drücken.
Beide Tasten leuchten.

Automatisches Öffnen einschalten

- 9) Wahlschalter auf 9
-  Taste drücken.
Beide Tasten leuchten.

Automatisches Schließen einschalten

- 10) Wahlschalter auf 10
-  Taste drücken.
Beide Tasten leuchten.

i Zur Nutzung der anderen Automatikfunktionen.

- 1) Wahlschalter auf 1
(= Automatik).

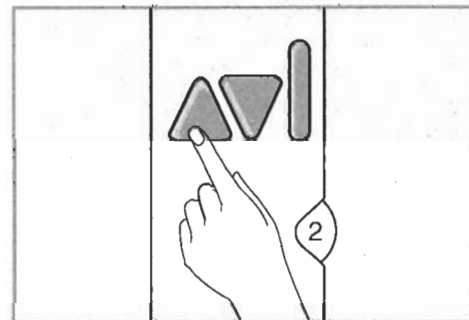

Handbetrieb

-) Wahlschalter auf 2

i Jetzt sind **alle** Automatikfunktionen (z. B. Zeit, Sonne, Dämmerung) außer Kraft. Das Öffnen und Schließen erfolgt über Tastendruck.

Rolladen stoppen

- Beliebige Taste drücken oder Wahlschalter drehen



Den Bosch Roll-Lift bedienen

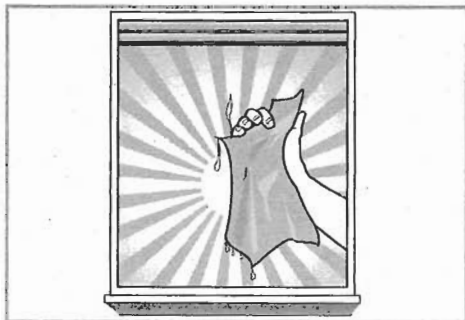

Sperrfunktion

Blockiert Handbetrieb und Automatikfunktionen.

i Verwenden Sie diese Sperre z. B. beim Fensterputzen, bei Reparaturen an der Rolladenmechanik, oder um unbeabsichtigtes Betätigen (z. B. durch Kinder) zu vermeiden.

Sperre einschalten

 Wahlschalter auf 2

 Beide Tasten 3 Sekunden drücken. Beide Tasten blinken. Der Bosch Roll-Lift ist jetzt gesperrt.

Sperre ausschalten

 Wahlschalter auf 2

 Beide Tasten 3 Sekunden drücken. Handbetrieb ist jetzt wieder möglich.

 Wahlschalter auf 1 (= Automatik).

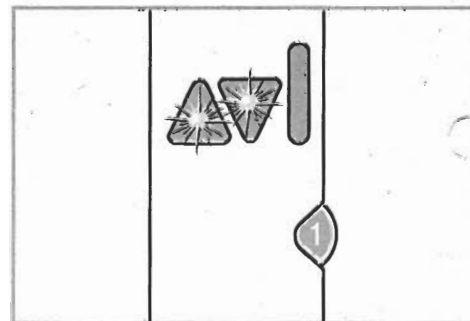

Nachtdesign

Die Tasten ermöglichen die sichere Bedienung Ihres Bosch Roll-Lift ohne Zimmerbeleuchtung.

Nachtdesign ausschalten

 Wahlschalter auf 1

 Beide Tasten 3 Sekunden drücken. Beide Tasten leuchten nicht mehr.

Nachtdesign einschalten

 Wahlschalter auf 1

 Beide Tasten 3 Sekunden drücken. Beide Tasten leuchten.



Nützliche Hinweise

Pflege

Die Oberflächen des Bosch Roll-Lift können Sie mit einem angefeuchteten Tuch und **etwas Spülmittel** reinigen.

Keine **aggressiven** oder scheuernden Mittel verwenden.

Rolladengurt und Umlenkrolle am Rolladenkasten von Zeit zu Zeit auf Beschädigung prüfen. Beschädigte Teile austauschen.

Störungen selbst beheben

Der Bosch Roll-Lift ist mit drei Service-Leuchtdioden (LED) ausgestattet.

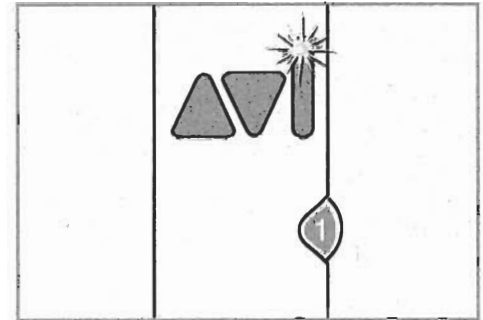

Die obere Service-LED leuchtet
= **Sicherheitskontrolle**

Mögliche Ursache

- Rolladen ist durch ein Hindernis gestoppt
- Sicherheitsabschaltung bei Überlast hat ausgelöst

Was tun?

- Hindernis entfernen
- Rolladenmechanik instandsetzen



Nützliche Hinweise

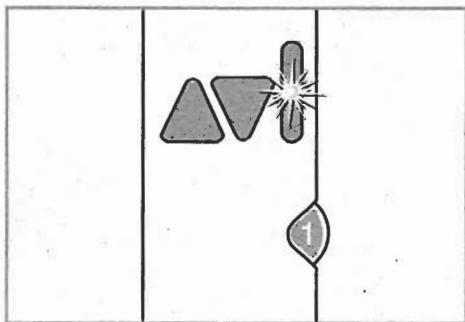

Die mittlere Service-LED leuchtet
= **Akkukontrolle**

Mögliche Ursache

- Der Akku ist entladen
- Der Akku ist nicht eingesteckt
- Akku defekt, wenn Service-LED wiederholt leuchtet

Was tun?

- Akku laden
- Akku einstecken
- Akku ersetzen

i Alle Einstellungen bleiben erhalten, wenn das Netzteil eingesteckt bleibt.

i Ihr Fachhändler nimmt den alten Akku zurück und führt ihn dem Recycling zu.

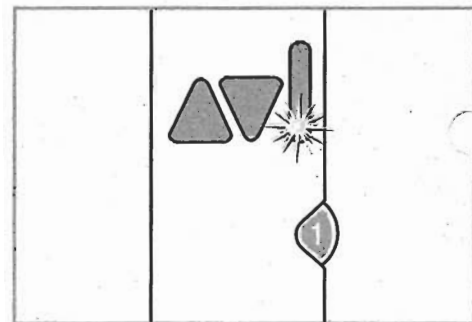

Die untere Service-LED blinkt
= **Netzkontrolle**

i Ca. 5 Minuten nach Auftreten der Ursache blinkt die LED.

Mögliche Ursache

- Netzteil ist nicht in 230 V Steckdose eingesteckt oder defekt
- Netzspannung der Steckdose fehlt

Was tun?

- Netzteil in 230 V Steckdose einstecken
- Netzteil ersetzen
- Netzspannung an der Steckdose kontrollieren



Im Reparaturfall

Bitte wenden Sie sich an eine unserer Kundendienststelle oder an die unten aufgeführte Adresse.

1. Bosch Roll-Lift ausbauen (siehe Seite 10)
2. Bitte Fehlerbeschreibung und Kaufbeleg zusammen mit Bosch Roll-Lift, Netzteil, Akku und Sonnen-/Dämmerungssensor verpacken
3. An folgende Adresse schicken:

Ihr Service-Partner



BETTING und BUSS

BETTING und BUSS

Krommerter Weg 54
46414 Rhede
Telefon: 02872-7604
Telefax: 02872-1291

www.betting-und-buss.de
betting.buss@t-online.de

Achtung: Absender nicht vergessen!



Technische Angaben

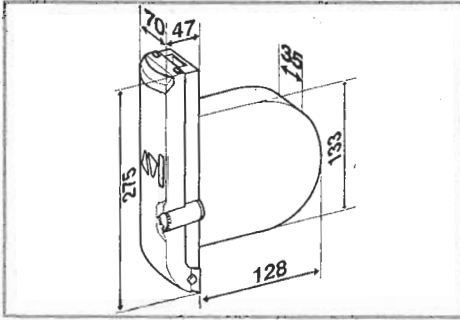

Abmessungen in mm.

- Versorgungsspannung: 230 V ~ ±10 %
- Betrieb: Kleinspannung 8,7 V = / 165 mA
- Schutzklasse III
- Betriebstemperaturen: 0–35 °C
- Einsatzort: nur in trockenen Räumen
- Schutzart: IP 20
- Kurzzeitbetrieb: 4 min
- Gehäusematerial: gekennzeichnete, recyclingfähiger Kunststoff
- NC-Akku: 6 V, 1,4 Ah

Zugkraft

Rolladenmaterial	max. Rolladengröße	
	K10	K12
Kunststoff	ca. 6 m ²	ca. 10 m ²
Holz	ca. 3 m ²	ca. 5 m ²

Wickelkapazität

Gurtstärke	max. Gurtlänge
2,0 mm	4,5 m
1,3 mm	8,0 m
0,9 mm	12,0 m



Zubehör

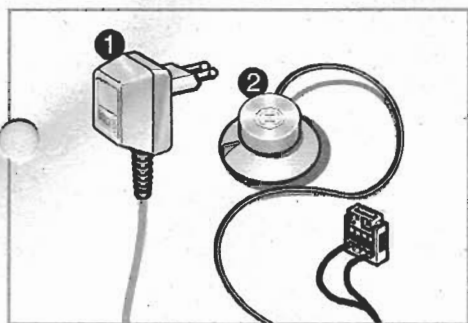

Zubehör

erhalten Sie beim Fachhandel.

- ❶ **Netzteil**
mit 5 m langem Kabel

Best.-Nr. 8 787 025 120
- ❷ **Sonnen-/Dämmerungssensor**
mit 5 m langem Kabel

Best.-Nr. 8 787 246 055

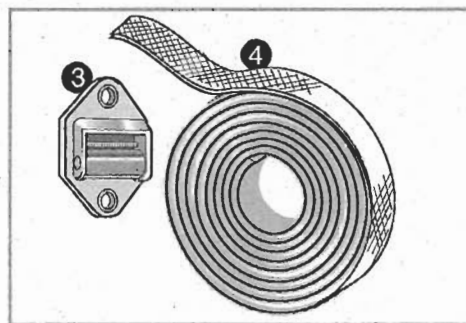

- ❸ **Umlenkrolle**
verringert den Verschleiß des Rolladen-
Gurtes

Best.-Nr. 8 787 001 206
- ❹ **Gurtband 0,9 mm stark**
so dünn, daß sich die Wickelkapazität
des Bosch Roll-Lift um bis zu 100 %
erhöht

Best.-Nr. 8 787 001 219

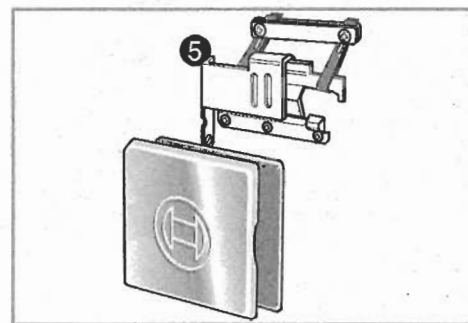

- ❺ **Rolladensicherung**
verhindert, daß der Rolladen von außen
hochgeschoben werden kann

Best.-Nr. 8 787 001 220